

#### Предварительно настраиваемый Н-блок для компакт-радиаторов

##### СПЕЦИФИКАЦИЯ

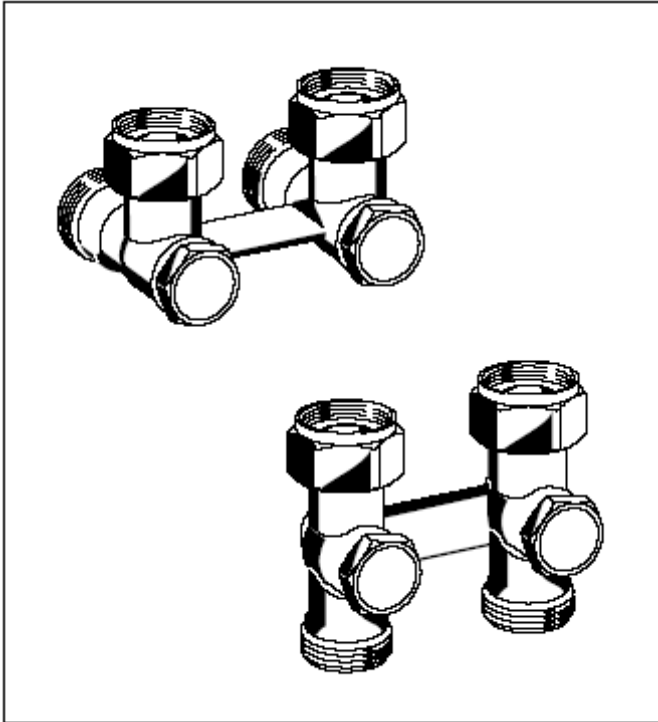

#### КОНСТРУКЦИЯ

Н-блок состоит из:

- Прямого корпуса клапана для напольного соединения или углового корпуса клапана для настенного соединения
- Вставки клапана
- Никелированного латунного защитного колпачка
- Гаек для подсоединения к радиаторам
- Универсальных соединений с наружной резьбой (Eurotag соединения), подходящих для медных труб, труб из прецизионной стали, пластика или композита (см. параметры фитингов в подразделе "Принадлежности")

#### МАТЕРИАЛЫ

- Горячекованный латунный корпус с матовым никелевым покрытием
- Латунная вставка клапана
- Кольцевые уплотнения из EPDM или NBR
- Латунные хвостовики
- Никелированные латунные гайки для подсоединения к радиаторам
- Никелированные латунные защитные колпачки с уплотнением из NBR.

#### НАЗНАЧЕНИЕ

Verafix-VKE – это регулируемый запорный клапан для компактных радиаторов с центрами подсоединения 50 мм. Он используется в двухтрубных системах отопления с радиаторами, имеющими встроенные клапаны для перекрытия и регулирования отдельных радиаторов.

Клапаны Verafix-VKE подходит для систем водяного отопления.

Verafix-VKE с внутренней резьбой 1/2" подходит для радиаторов следующих производителей:

Bemm	Finimètal	Northor	Superia
Concept	Ferrolì	Purmo	Thor
Dia-Norm	Henrad	Radson	VEHA
Dia-therm	Korado	Schäfer	Vogel & Noot
Dura	Manaut	Stelrad	

Verafix-VKE с наружной резьбой 3/4" подходит для радиаторов следующих производителей:

Baufa	Buderus	Kermi	Ribe
Brötje	De Longhi	Reusch	RIOPanel
Brugman			

#### ОСОБЕННОСТИ

- Возможна регулировка в процессе работы путем ограничения рабочего хода штока
- Допустимо любое направление потока. Рабочие характеристики применимы к обоим направлениям потока.
- Прочный латунный корпус
- Подсоединение со стороны трубопровода – наружная резьба 3/4" для медных труб, труб из мягкой стали, пластика или композита
- Подсоединение со стороны радиатора – внутренняя резьба 1/2" или наружная резьба 3/4"

#### СПЕЦИФИКАЦИЯ

Среда	Горячая вода
Величина pH	8...9,5
Рабочая температура	макс. 120°C
Рабочее давление	макс. 10 бар
Значение $k_{vs}$	1,50

#### ИДЕНТИФИКАЦИЯ

Verafix-VKE отличается от внешне почти идентичного ему клапана Verafix-VK конструкцией вставок клапана. Вставки Verafix-VKE имеют шестигранное гнездо, предназначенное для перекрытия клапана. (Вставки клапана Verafix-VK имеют дополнительную пятигранную гайку сверху. Доступ к шестигранному гнезду осуществляется через специальное отверстие в середине.)

## ПРИНЦИП РАБОТЫ

Индивидуальная предварительная настройка клапана Verafix-VKE выполняется с помощью доступного в открытой продаже 6 мм специального ключа Allan key. Расход регулируется поворотом вставки клапана из закрытого положения на расчетную величину. Зависимость между количеством поворотов и расходом приведена на диаграмме расхода, где "открыт" относится к полностью открытому положению – вставка клапана повернута против часовой стрелки на максимально возможную величину. Предварительную настройку необходимо выполнять только или со стороны подающей трубы или со стороны обратной трубы.

Подающая (или обратная) труба радиатора может быть перекрыта поворотом вставок клапана Verafix-VKE по часовой стрелке в положение закрытия с помощью 6 мм специального ключа Allan key. Предварительная настройка Verafix-VKE при перекрытии радиатора теряется.

Предварительно настраиваемые запорные клапаны Verafix-VKE поставляются в полностью открытом положении.

## РАЗМЕРЫ



Рис. 1. Размеры Verafix-VKE, угловой.



Рис. 2. Размеры Verafix-VKE, прямого.



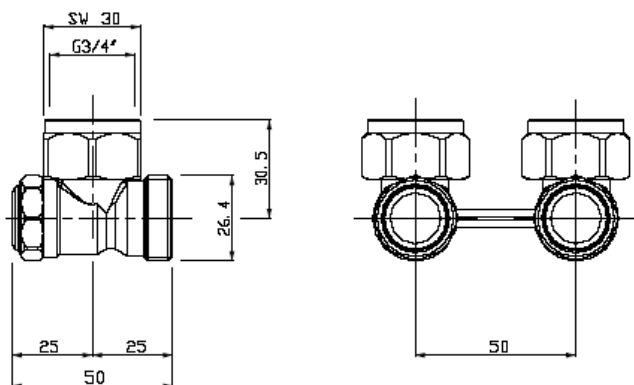

ПРИМЕЧАНИЕ: Если другое не указано, все размеры указаны в мм.

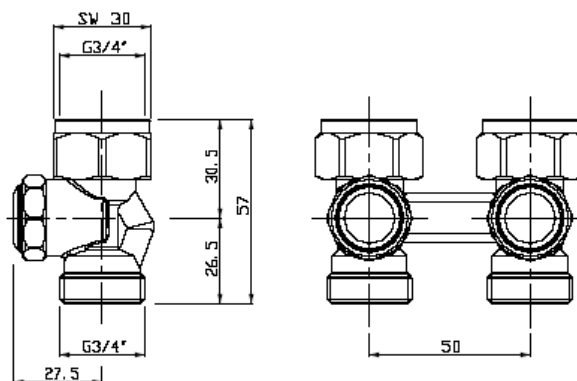
## ЗАКАЗНЫЕ НОМЕРА



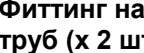

Тип	DN	Резьбовое соединение		значение $K_{vs}$	заказной номер
		вход клапана	выход клапана		
Угловой (настенное соединение)	15	3/4" наружная	3/4" наружная	1,50	V2476EX020
Угловой (настенное соединение)	15	3/4" наружная	1/2" внутренняя	1,50	V2476EY015
Прямой (напольное соединение)	15	3/4" наружная	3/4" наружная	1,50	V2476DX020
Прямой (напольное соединение)	15	3/4" наружная	1/2" внутренняя	1,50	V2476DY015

## ПРИНАДЛЕЖНОСТИ



**Фиттинг на внешнюю резьбу для труб из меди и мягкой стали (x 2 шт.)**

	3/4" x 10 mm	VA7200A010
	3/4" x 12 mm	VA7200A012
	3/4" x 14 mm	VA7200A014
	3/4" x 15 mm	VA7200A015
	3/4" x 16 mm	VA7200A016
	3/4" x 18 mm	VA7200A018

**Фиттинг на внешнюю резьбу для пластиковых труб (x 2 шт.)**

	3/4" x 12 x 2 mm	VA7210A012
	3/4" x 14 x 2 mm	VA7210A014
	3/4" x 16 x 2 mm	VA7210A016
	3/4" x 17 x 2 mm	VA7210A017
	3/4" x 18 x 2 mm	VA7210A018

**Фиттинги на внешнюю резьбу для композитной трубы (x 2 шт.)**

	3/4" x 14 x 2 mm	VA7220A014
	3/4" x 16 x 2 mm	VA7220A016
	3/4" x 18 x 2 mm	VA7220A018

**Сварной муфтовый соединитель**

	для всех Verafix-VK	VA5230A015
---	---------------------	------------

**Никелированная соединительная гайка**

	для всех Verafix-VK	VA5000B015
---	---------------------	------------

## ПРИМЕРЫ УСТАНОВКИ



Рис. 3. Двухтрубная система с распределительным коллектором и Verafix-VKE

Диаграмма расхода.

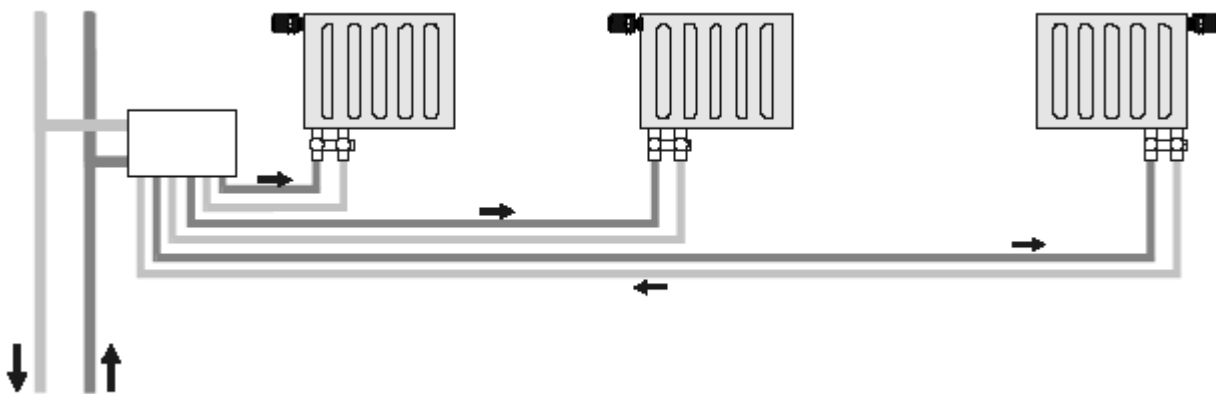
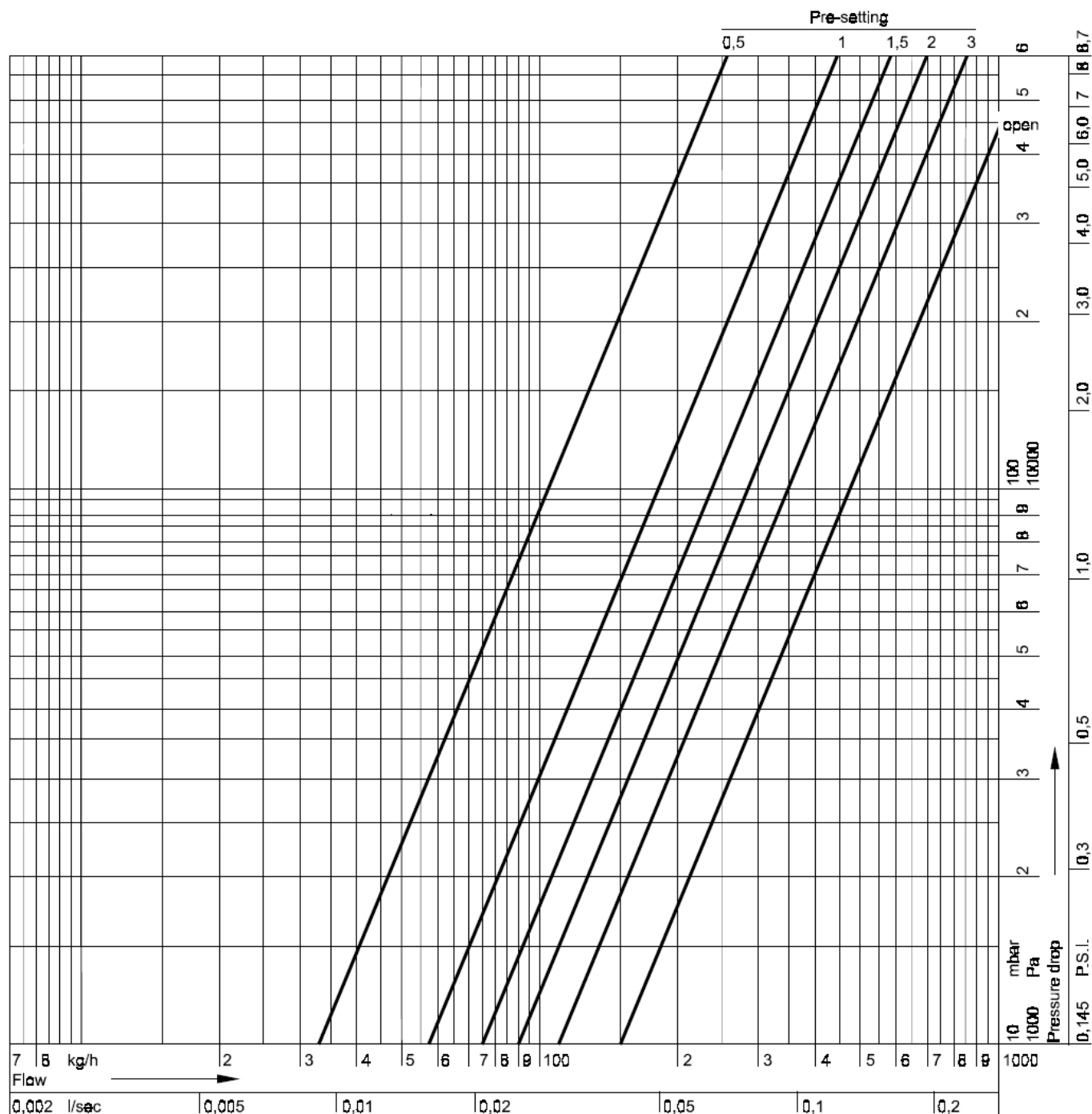

Предварительная настройка	0,5	1	1,5	2	3	открыт = kvs
Значение $k_{vs}$	0,33	0,57	0,75	0,90	1,10	1,50

**Honeywell**

Бытовая автоматика

ЗАО Хоневелл  
 Лужники 24, 4 этаж  
 119048, Россия, Москва  
 Тел: (095) 797-63-01  
 Факс: (095) 796-98-92

<http://www.honeywell.ru>

Могут вноситься изменения без уведомления.

RU0H-0034GE25 R1001

**DIN EN  
 ISO 9001**

Произведено в соответствии с